



Fisher

KLÍMABERENDEZÉSEK

KEZELÉSI ÚTMUTATÓ



FSKUIF-180CE3

KAZETTÁS

Inverteres split rendszerű

légtkondicionáló berendezés

Köszönjük, hogy megvásárolta termékünket.
Kérjük, hogy használat előtt figyelmesen olvassa el a kezelési útmutatóban leírtakat!

Biztonsági előírások

- Tartsa a kezelési útmutatót olyan helyen, hogy a berendezés kezelője könnyen megtalálja.
- Biztonsága érdekében feltétlenül tartsa be az útmutatóban leírt biztonsági előírásokat.

FIGYELEM!





A berendezés gyúlékony hűtőközeget (R32) tartalmaz.
Feltétlenül tartsa be az itt leírt biztonsági figyelmeztetéseket.



Vigyázat! Tűzveszély
Gyúlékony hűtőközeg

A szervizelés csak a készülék gyártójának útmutatásai alapján végezhető.
A javítási és karbantartási munkákat csak szakember végezheti tűzveszélyes hűtőközeg kezelésében jártas személy felügyelete mellett.
További részletekért kérjük, ellenőrizze a szervizelési információk részt a telepítési útmutatóban.

A berendezésen feltüntetett figyelmeztető jelzések jelentése:

	Vigyázat!	A készülékben gyúlékony hűtőközeg található. Ha a hűtőközeg szivárog és külső gyújtóhatásnak van kitéve akkor meggyulladhat. Tűzveszély! A kezelési útmutatónak megfelelően dolgozó szakember szükséges a feladathoz. Az információ a kezelési útmutatóban vagy a telepítési útmutatóban megtalálható.
	Figyelem!	A kezelési útmutató tanulmányozása szükséges a használat előtt.
	Figyelem!	A berendezés szervizelését csak szakember végezheti a szerelési útmutató utasításait betartva.
	Figyelem!	
	Figyelem!	A berendezés működtetéséhez, szervizeléséhez szükséges információk a mellékelt kezelési és szerelési leírásokban találhatóak.



VIGYÁZAT !

- Tűz, robbanás vagy sérülés keletkezésének megelőzése érdekében ne üzemeltesse az egységet, ha ártalmas gázok (beleértve a gyúlékony és a korrozív gázokat) érzékelhetők a berendezés környezetében.
- Ne próbálja meg a klímaberendezést saját kezűleg felszerelni, javítani, áthelyezni, átalakítani vagy felújítani. A szakszerűtlen beavatkozás áramütést, tüzet stb. okozhat
- Áramütés, tűz vagy sérülés keletkezésének megelőzése érdekében azonnal kapcsolja ki a berendezést és áramtalanítsa, ha bármilyen szokatlan jelenséget észlel (például égett szagot). Ilyenkor kérjen segítséget a márkaszerviztől vagy a forgalmazótól
- Tilos a belső elektromos bekötés fedelének felnyitása, vagy eltávolítása.
VIGYÁZAT NAGYFESZÜLTÉG!
- A berendezést csak az adattáblán megadott tápfeszültségű, földelt hálózatra szabad csatlakoztatni, az előírt kismegszakítón keresztül. Ne földelje a berendezést gázcsövekhez, vízcsövekhez, villámhárítóhoz, és ne kösse telefonföldelésre.
- Ne működtesse a berendezést sérült elektromos vezetékkel.
- Ne használjon hosszabbítót, és ne toldja meg a bekötővezetékét.
- Ne indítsa ill. ne állítsa le a készüléket az elektromos csatlakozó kihúzásával ill. bedugásával.
- Tilos belenyúlni, vagy bármilyen tárgyat beledugni a beltéri ill. a kültéri egységek befúvó nyílásába! Ezekben az egységekben nagy sebességű ventilátor található. A ventilátorral való érintkezés súlyos balesethez vezet!
- Az áramütés elkerülése érdekében a berendezés tisztításának, illetve rutinszerű karbantartásának megkezdése előtt kapcsoljuk le a berendezés főkapcsolóját, illetve húzzuk ki a dugót a konnektorból! A tisztítást végezzük a „Készülék tisztítása” rész utasításai szerint.
- Amennyiben folyadék kerül a berendezésbe, kapcsolja le a biztosítékot, húzza ki a hálózati csatlakozódugót és értesítse a szakszervizt.
- A tisztításhoz tilos folyadék, vagy aerosol (spray) alapú tisztítószereket, maró hatású tisztítószereket használni!
- Áramütés veszélye miatt a berendezést tilos vízzel tisztítani.
- Ne nyúljon a berendezéshez nedves kézzel
- Ne érintse meg a kültéri ill. beltéri egység levegőbemenetét vagy alumínium bordáit. Ez sérülést okozhat.
- Amennyiben hűtőközeg szivárgást észlel, mielőbb értesítse a szakszervizt, és ügyeljen arra, a szivárgó gáz lehetőleg ne kerüljön közvetlenül nyílt lánggal érintkezésbe
- Ne használja a berendezést védőföldelés nélkül!



FIGYELEM!

- Ne tegyen olyan készülékeket a levegő útjába vagy a beltéri egység alá, amelyek nyílt tüzet okoznak. Az égés nem lesz tökéletes, vagy a hőtől deformálódik az egység.
- Ne akadályozza semmi a levegő be- vagy kimeneténél az áramlást. A csökkent légáramlás teljesítménycsökkenést okozhat.
- Ne tegyen semmi olyat a beltéri vagy kültéri egység alá, amit nedvességtől óvni kell. Néha nedvesség csapódik le a levegőben, és csöpöghet.
- Ne álljon vagy üljön a kültéri egységre. A sérülések elkerülése érdekében ne tegyen semmilyen tárgyat az egységre, és ne távolítsa el a ventilátorvédőt.
- Ne működtesse a berendezést a porszűrő nélkül, vagy eltömődött szűrővel.
- A berendezés emberi tartózkodásra szánt helyiségek hűtésére szolgál, ne használja a készüléket speciális célokra.
- Ha hosszabb ideig nem használja a készüléket, akkor kapcsolja le a biztosítékot és húzza ki a hálózati csatlakozódugót.
- Légkondicionáló berendezés használata közben a helységet időnként szükséges kiszellőztetni. Ez különösen fontos, ha egyidejűleg gázzal működő berendezés is üzemel ugyanabban a helységben. Máskülönben a helység oxigéntartalma veszélyesen lecsökken!
- Ne igyon a beltéri egységben keletkező kondenzvízből!
- Ne irányítsa a kiáramló hideg levegőt közvetlenül magára, állatokra vagy szobanövényekre.
- Ne állítsa a hőmérsékletet nagyon alacsonyra, mert ez betegséghez vezethet, különösen gyerekek ill. öreg emberek esetében.

Berendezés leírása

Beltéri egység:

1. Légtelítő lap
2. Cseppvízszivattyú
3. Kondenzvíz elvezetés
4. Légtelítés
5. Légszűrő
6. Légtelítés
7. Légtelítő rác
8. Kijelző panel
9. Távirányító
10. Hűtőközeg vezeték

Kültéri egység:

11. Légtelítés
12. Légtelítés

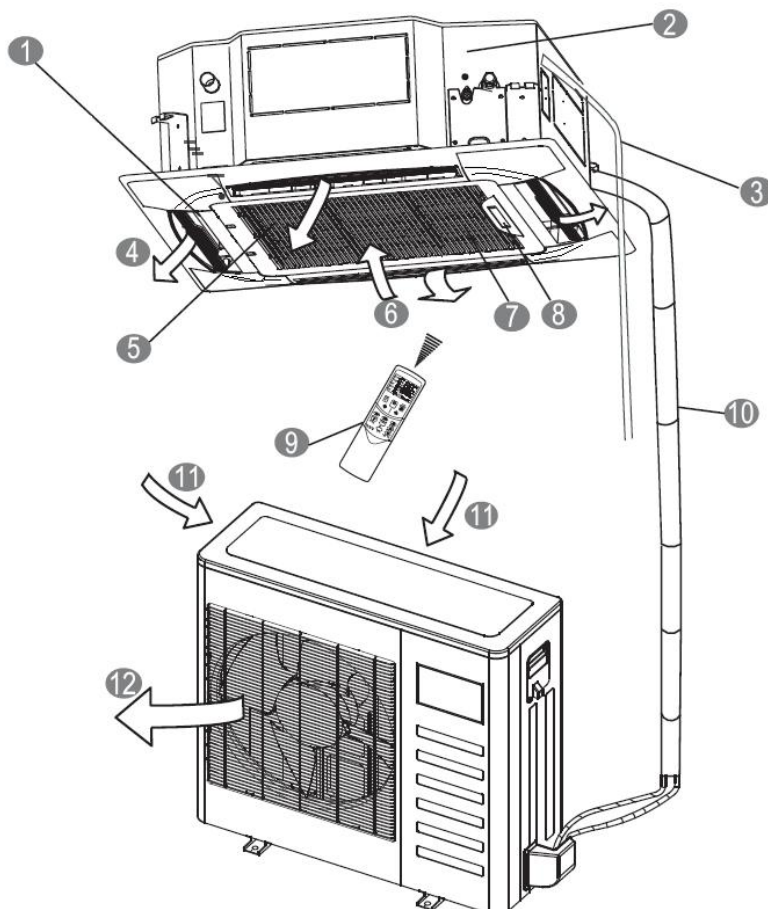

Kijelzőpanel

Kijelző panel (a kijelző panel kialakítása az egyes típusoknál eltérő lehet)

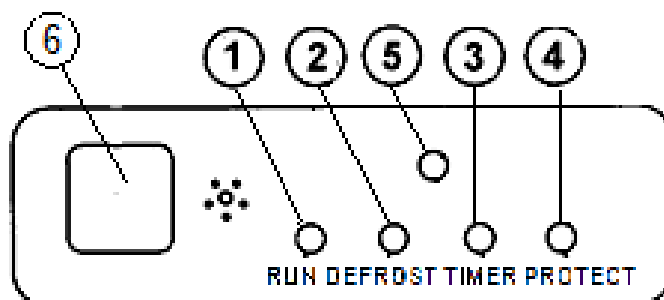

1. RUN üzemmódjelző
 - Folyamatos világítása jelzi a bekapcsolt állapotot.
 - Másodpercenként felvillan, amikor a berendezést először csatlakoztatja az elektromos hálózatra.
2. DEFFROST kijelző

Ha a kültéri egység fűtő üzemmódban lejegesedik, a légkondicionáló automatikusan megkezdi a leolvasztást a kijelző világítása mellett.
(Ekkor a beltéri és kültéri ventilátorok nem működnek).
A kijelző akkor is világít, ha fűtő üzemben a kifűjt levegő nem éri el a kívánt hőmérsékletet.
Ilyenkor a ventilátor alacsony fokozatba kapcsol vagy leáll
3. TIMER kijelző

Világítása jelzi, hogy a légkondicionáló időzített üzemmódban működik.
4. PROTECT kijelző

Villogása jelzi, hogy a berendezésben túl magas a kondenzvíz szintje.
5. Szerviz/teszt gomb

Csak szerviz célra használható!
6. Infrajel vevő

FIGYELEM!

Amennyiben a kijelzők villognak kapcsolja le a készüléket, majd kb. fél óra múlva, kapcsolja vissza. Amennyiben továbbra is hibát jelez a kijelző, kapcsolja le a berendezést, áramtalanítsa és forduljon szakszervizhez.

NT-10A típusú távirányító kezelése

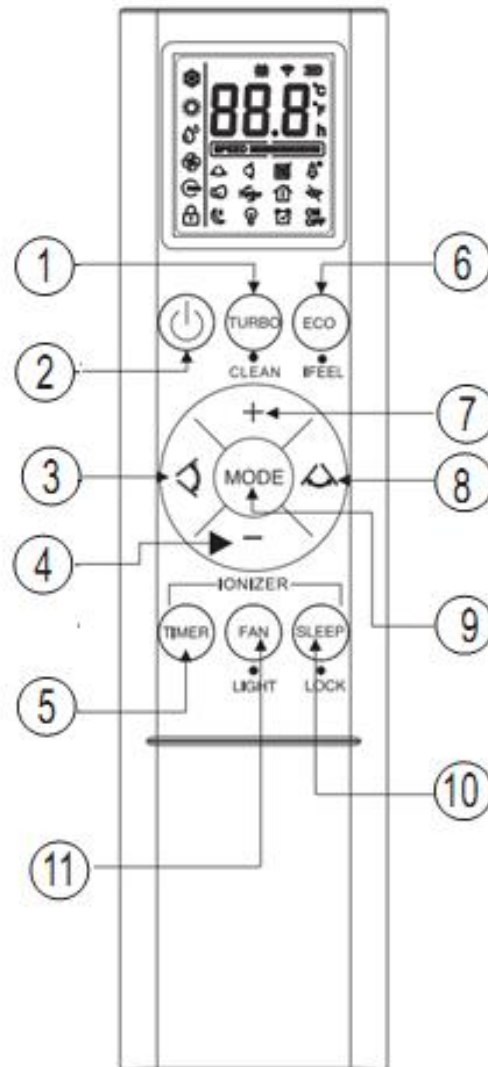

A távirányító használatához irányítsa az infra jeladót a beltéri egységre ügyelve arra, hogy ne legyen a jelek útjában függöny, ajtó vagy egyéb tárgy.

- A legnagyobb hatótávolság körülbelül 8 m.
- Ne ejtse le a távirányítót. Vigyázzon, hogy ne érje nedvesség.
- Ne tegye ki a távirányítót közvetlen napsugárzásnak.
- A jeladón vagy a vevőn lévő szennyeződés az érzékenységet csökkenti. Törölje le a port.
- A kommunikációt megzavarhatja, ha egy elektronikus gyújtóval működő neonlámpa (pl. egy energiatakarékos izzó) van a szobában.
- Ha a távirányító jelei véletlenül egy másik készüléket hoznak működésbe, helyezze át a másik készüléket.

Elemcsere

(Elem típusa: 2 db AAA R03/LR03 !)

1. Húzza le az elemtartó fedelét.
2. Cserélje ki az elemeket! (ügyeljen a helyes polaritásra)
3. Csúsztassa vissza az elemtartó fedelét.

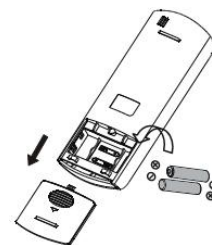

Ha több héten át nem használja a távirányítót, akkor vegye ki az elemeket!

Távvezérlő gombok és funkcióik (NT-10A)

1. „TURBO” gomb / CLEAN gomb

1. A gomb rövid megnyomásával lehet bekapcsolni a TURBO funkciót.
Ez a funkció az adott típusnál nem elérhető!
2. A gomb 3 másodpercen túli nyomtartásával lehet bekapcsolni a CLEAN tisztítás funkciót.
A távirányítón ekkor megjelenik a  ikon.
A gomb újbóli 3 másodpercen túli nyomtartásával törölhető a funkció.
Hűtési és párátlanítási üzemmódban bekapcsolva a CLEAN funkciót a készülék kompresszora leáll, a ventilátor bekapcsolva marad még 30 másodpercig hogy leszártsa a hőcserélőt, majd a készülék kikapcsol.

2. KI/BE kapcsoló gomb

Nyomjuk meg a gombot egyszer a berendezés elindításához, nyomjuk meg újra a berendezés leállításához.



3. Függőleges légterelés

A gomb megnyomásával bekapcsolható a le/fel irányú automatikus légterelés.
A légterelő automatikusan mozogva folyamatosan le-fel tereli a légáramot.
Ha még egyszer megnyomja a gombot, a légterelő megáll az adott pozícióban.
Párátlanító üzemmódban a légterelő nem állítható.

4. „■” Hőmérséklet beállítás csökkentése

A „■” gomb megnyomásával csökkenthető a beállított hőmérsékletérték

5. „TIMER” időzítés gomb

1. Kikapcsolt állapotban, nyomja meg a TIMER gombot az időzített bekapcsolás beállításához.
Minden egyes gombnyomásra 1 órával nő a beállított időintervallum. A távirányító kijelzőjén megjelenik az  ikon, az OFF felirat és a beállított idő
(A beállítás 1-24 óra közti intervallumban lehetséges, a 24-es beállítás után az időzítés törlése következik majd ismét az 1 óra)
2. Bekapcsolt állapotban, nyomja meg a TIMER gombot az időzített kikapcsolás beállításához.
Minden egyes gombnyomásra 1 órával nő a beállított időintervallum. A távirányító kijelzőjén megjelenik az  ikon, az ON felirat és a beállított idő
(A beállítás 1-24 óra közti intervallumban lehetséges, a 24-es beállítás után az időzítés törlése következik majd ismét az 1 óra)

Az időzítési beállításokból való kilépéshez várjon 3 másodpercet gombnyomás nélkül.

Megjegyzés: az időzített intervallum letelte után a működés az utolsó utasítás szerint indul, amit a távirányítótól kapott.

6. „ECO” gomb / IFEEL gomb

1. A gomb rövid megnyomásával lehet bekapcsolni hűtés ill fűtés üzemmódban az ECO Gazdaságos üzemmódot. Ekkor a berendezés automatikusan 26°C beállított értékre áll. A távirányító kijelzőjén megjelenik a  jelzés.
A gomb újbóli megnyomásával az üzemmód kikapcsolható.
Üzemmód váltás ill. TURBO vagy az alvó funkcióba lépés törli az ECO módot.
2. Az IFEEL funkció az adott berendezésen nem elérhető

7. „+” Hőmérséklet beállítás növelése





A „+” gomb megnyomásával csökkenthető a beállított hőmérsékletérték gomb

8. Vízzintes légterelés

Ez a funkció az adott típusnál nem elérhető!



9. „MODE” Üzemmód váltó gomb

Valahányszor megnyomjuk, üzemmód váltás történik a következő sorrendben:

-  (hűtő üzemmód)
-  (fűtő üzemmód)
-  (szárító üzemmód)
-  („csak-ventilátor” üzemmód)
-  (automatikus üzemmód)

és újra hűtés

10. „SLEEP” gomb / „LOCK” gomb

1. A gomb rövid megnyomásával lehet bekapcsolni a takarékos éjszakai üzemmódot. A távirányító kijelzőjén megjelenik a  jelzés. A beltéri ventilátor alacsony fokozatra kapcsol.
Az éjszakai funkció a hűtés, fűtés, párátlanítás és automata üzemmódokban használható.
A gomb újbóli megnyomásra az éjszakai üzemmód leáll.
2. A gomb 3 másodpercen túli nyomvartartásával lehet bekapcsolni a „LOCK” billentyűzárát. Ezalatt a billentyűk megnyomása hatástalan. A távirányítón megjelenik a  ikon.
A gomb újbóli 3 másodpercen túli nyomvartartásával oldhatja fel a billentyűzárát.

11. „FAN” Ventilátor sebességet beállító gomb / „LIGHT” gomb

1. A gomb rövid megnyomásával valahányszor megnyomjuk ezt a gombot, megváltoztatjuk a ventilátor működését a következő sorrendben:

Kis légsebesség: 

Közepes légsebesség: 

Nagy légsebesség: 

Automatikus : 

Párátlanító üzemmódban a sebesség nem állítható.

2. A gomb 3 másodpercen túli nyomvartartásával kikapcsolhatja a kijelző fényét. Ez a funkció az adott típusnál nem elérhető!

A távvezérlő egység kijelzéseinek elnevezése és funkciója

(NT-10A)

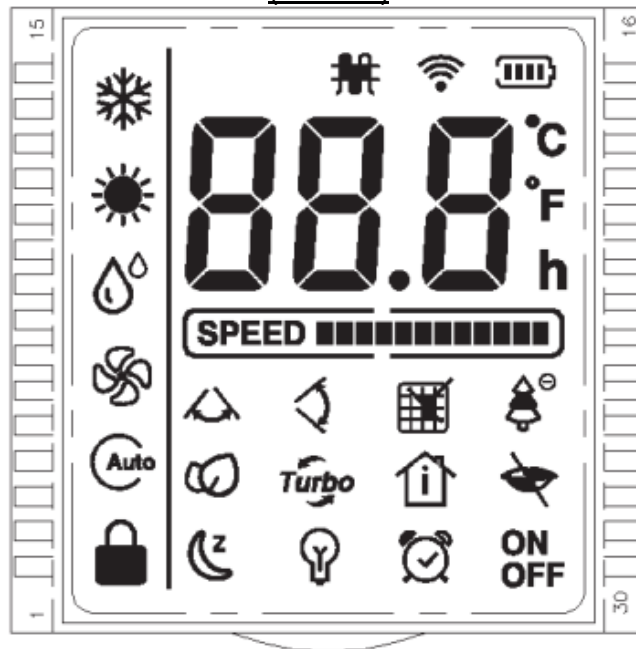



Szám kijelző: A beállított hőmérsékletértéket mutatja, ill. időzítéskor az időértéket.

Üzemmód kijelző:  -hűtés,  -fűtés,  -párátlanítás,  -ventilátor,  automata,



Jelez, amikor a távirányító jelet továbbít a beltéri egység felé.



Az elemek töltöttségét jelzi..



Jelez, ha a berendezés időzítve van bekapcsolásra.



Jelez, ha a berendezés időzítve van kikapcsolásra.



Éjszakai üzemmód kijelzése



Billentyűzár kijelzése



A TURBO üzemmód kijelzése



Az ECO gazdaságos üzemmód kijelzése.



CLEAN tisztítás funkció kijelzése



A kijelző fényének bekapcsolt állapotát jelzi



Függőleges légterelés kijelzése



Ezen kijelzéseknek az adott berendezésen nincsen szerepük



Alacsony ventilátorfokozat kijelzése



Közepes ventilátorfokozat kijelzése





Magas ventilátorfokozat kijelzése



Automata ventilátorfokozat kijelzése

Automata üzemmód

Ha a légkondicionáló berendezést AUTO üzemmódba állítja, akkor a helység hőmérsékletétől és a beállított hőmérséklettől függően automatikusan választ a hűtő, fűtő és ventilátor üzemmódok közül. A rendszer bizonyos időközönként automatikusan megismétli a beállítás kiválasztását, hogy a szoba hőmérsékletét a felhasználó által beállított szinten tarthassa.

1. A légkondicionáló elindításához nyomja meg a  Ki/Be kapcsoló gombot. A beltéri egység kijelzőjén a RUN lámpa világítani kezd.
2. Nyomja meg a MODE üzemmód váltó gombot és válassza az  beállítást.
3. A hőmérséklet beállító gombokkal „+” „-„ állítsa be a kívánt hőmérsékletet.
4. Válassza ki a megfelelő ventilátorfokozatot a FAN gombbal.
5. A berendezés a szobahőmérsékletnek megfelelően kiválasztja a megfelelő üzemmódot. A berendezés kompresszora csak kb. 3 perc múlva kezd működni
6. A légkondicionáló berendezés leállításához nyomja meg ismét a  Ki/Be kapcsoló gombot.

Amennyiben az AUTO üzemmód nem megfelelő válassza a kívánt üzemmódot.

Hűtés, fűtés és „ventilátor” üzemmódok

1. A légkondicionáló elindításához nyomja meg a  Ki/Be kapcsoló gombot. A beltéri egység kijelzőjén a RUN lámpa világítani kezd.
2. Nyomja meg a MODE üzemmód váltó gombot és válassza ki a kívánt üzemmódot.
3. A hőmérséklet beállító gombokkal „+” „-„ állítsa be a kívánt hőmérsékletet.(kivéve a „ventilátor” üzemmódot)
4. Válassza ki a megfelelő ventilátorfokozatot a FAN gombbal.
A berendezés kompresszora csak kb. 3 perc múlva kezd működni
5. A légkondicionáló berendezés leállításához nyomja meg a ON/OFF gombot!



Megjegyzés a FŰTÉS üzemmóddal kapcsolatban

- Mivel a klímaberendezés oly módon fűti a helyiséget, hogy a kültéri levegőből elvont hőt a belső térbe szállítja, ezért, ha a kültéri hőmérséklet alacsonyabb a fűtési teljesítmény egyre csökken. Ha a fűtőhatás elégtelen, ajánlott a légkondicionáló berendezés használata mellett egy másik fűtési mód alkalmazása is.
- Fűtő üzem közben a kültéri egységen jég keletkezhet, ami a fűtési teljesítményt csökkenti. Ilyenkor a rendszer jégtelenítő (leolvasztó) működésre kapcsol, hogy a jeget eltávolítsa, ez a művelet 4-10 percig tarthat, ezalatt a kültéri és beltéri ventilátorok leállnak, a beltéri egységben szünetel a meleg levegő befűvése.

Megjegyzés a HŰTŐ üzemmóddal kapcsolatban

- Hűtési üzemben a berendezés 20°C belső hőmérséklet alatt csak a magas ventilátor fokozaton és teljesen nyitott légterelő állás mellett használható!
- Amennyiben a külső és belső hőmérséklet is alacsony a berendezést ne használja tartósan, mert lefagyhat a beltéri egység hőcserélője.

Párátlanító üzemmód

1. A légkondicionáló elindításához nyomja meg a  Ki/Be kapcsoló gombot. A beltéri egység kijelzőjén a RUN lámpa világítani kezd.
1. Nyomja meg a MODE üzemmód váltó gombot és válassza ki a  párátlanítást.
2. A hőmérséklet és a ventilátor fokozat párátlanító üzemmódban nem állítható
3. A berendezés kompresszora csak kb. 3 perc múlva kezd működni
4. A légkondicionáló berendezés leállításához nyomja meg a ON/OFF gombot!

Takarékos, éjszakai üzemmód (SLEEP)



Ha a berendezést „Takarékos, éjszakai üzemmód”-ra állítja a következő módon fog működni:

- A ventilátor sebesség automatikusan kis fokozatra áll.
- A beállított hőmérséklet 1 óra múlva 1°C-kal emelkedik hűtéskor ill. 1°C-kal csökken fűtéskor.
- 2 óra múlva az eredetileg beállítotthoz képest 2°C-kal emelkedik ill. csökken az üzemmódtól függően, majd a továbbiakban ezt a hőmérsékletet tartja a klímaberendezés.
- 8 óra eltelte után az éjszakai üzemmód automatikusan véget ér.

A „Takarékos üzemmód” bekapcsolásához nyomja meg a távirányító **SLEEP** gombját.

A „Takarékos üzemmód” kikapcsolásához nyomja meg ismét a távirányító **SLEEP** gombját.

Időzítés beállítása

1. Kikapcsolt állapotban, nyomja meg a TIMER gombot az időzített bekapcsolás beállításához.
Minden egyes gombnyomásra 1 órával nő a beállított időintervallum. A távirányító kijelzőjén megjelenik az  ikon, az OFF felirat és a beállított idő
(A beállítás 1-24 óra közti intervallumban lehetséges, a 24-es beállítás után az időzítés törlése következik majd ismét az 1 óra)
2. Bekapcsolt állapotban, nyomja meg a TIMER gombot az időzített kikapcsolás beállításához.
Minden egyes gombnyomásra 1 órával nő a beállított időintervallum. A távirányító kijelzőjén megjelenik az  ikon, az ON felirat és a beállított idő
(A beállítás 1-24 óra közti intervallumban lehetséges, a 24-es beállítás után az időzítés törlése következik majd ismét az 1 óra)

Az időzítési beállításokból való kilépéshez várjon 3 másodpercet gombnyomás nélkül.

Megjegyzés: az időzített intervallum letelte után a működés az utolsó utasítás szerint indul, amit a távirányítótól kapott.

Az időzítést a KI/BE kapcsoló gomb megnyomása is törli.

A beállítható időzítés felső határa 24 óra.

Légáram beállítása



A berendezés légterelője automatikusan beáll a működési módnak legmegfelelőbb pozícióba.

Amennyiben mégis változtatni kívánja a légbefúvás irányát, azt a következők szerint teheti:

A légáram automatikus pásztázásának beállításához (swing) nyomja meg a  függőleges légterelés gombját..

Az automatikus pásztázás leállításához nyomja meg ismét a  gombot. Ekkor a légterelő megáll az éppen aktuális pozícióban.

FIGYELEM!

- Nem mozgassa kézzel a légterelő zsalut, mert könnyen meghibásodhat a mozgató mechanika.
- Ha bármiféle rendellenesség tapasztalható, kapcsolja ki a légkondicionálót, majd kapcsolja vissza.
- Ne irányítsa a kiáramló hideg levegőt közvetlenül magára.
- Amennyiben olyan légterelési irányt választ, ami gátolja a hűtési vagy fűtési funkciót, a készülék automatikusan módosíthatja a beállítást.
- A távszabályzóval történő leállítás után a függőleges légterelő zsalu automatikusan bezáródik.

Több beltéri egység egyidejű használata

Multi rendszerben történő beépítés esetén több beltéri egység működtethető együtt, de nem lehetséges egyszerre hűteni és egy másik berendezéssel fűteni.

Az FS3MIF-270CE3, FS4MIF-280CE3, FS4MIF-360CE3, FS5MIF-420CE3 kültéri esetén a fűtési üzemmódnak van elsőbbsége.

Amennyiben egy beltéri egység már fűtő üzemmódban működik, akkor a későbbiekben bekapcsolt berendezések is csak ebben az üzemmódban működtethetők. Amennyiben más üzemmódot választunk a berendezésen a DEFROST kijelző folyamatosan villogva jelzi, hogy a megadott üzemmód nem választható.

Amennyiben egyes berendezések már működnek hűtő, párátlanító, vagy ventilátor üzemmódban, és egy másik berendezést fűtő üzemmódban bekapcsolunk, akkor a kültéri egység átáll fűtő üzemmódra, és a korábban bekapcsolt berendezések leállnak. A DEFROST kijelző folyamatosan villogva jelzi, hogy a megadott üzemmód jelenleg nem működtethető. Ezek a beltéri egységek a fűtési üzem befejezése után a korábbi beállítás szerint automatikusan újra működni kezdenek.

Figyelem!

Az FS2MIF-180CE3 kültéri esetén az első beindított beltéri egység határozza meg az üzemmódot és nincs elsőbbsége sem a fűtésnek sem a hűtésnek.

Az alábbi üzemmódok nem választhatók együtt:

Fűtés --- Hűtés

Fűtés --- Párátlanítás

Fűtés --- Ventilátor üzemmód

AUTO üzemmód esetén szintén a fűtési módba kapcsolt berendezés határozza meg a működést

Amikor több beltéri egység működik egyidejűleg, a hűtési ill. fűtési teljesítmény alacsonyabb lesz, mint amikor egyetlen beltéri egységet használ önmagában.

Speciális funkciók:

Áramszünet utáni automatikus újraindulás (gyári alapbeállítás):

Áramszünet esetén a készülék működése leáll.

Az áram visszatérése után a készülék automatikusan újraindul az áramszünet előtti beállításoknak megfelelően néhány perc késleltetés után.

Inverter szabályozás:

A berendezés a hűtő ill. fűtő teljesítményét automatikusan szabályozza az igénynek megfelelően a kompresszor fordulatszámának változtatásával.

Amennyiben a berendezést előreláthatóan hosszabb ideig nem fogja használni:

A klímaberendezés mindig fogyaszt áramot, még akkor is, ha nem működik.

Ha hosszú ideig nem fogja használni a klímaberendezést (például tavasszal vagy ősszel), akkor tegye a következőket:

1. Működtesse a készüléket ventilátor üzemmódban 2-3 órán keresztül, hogy a berendezés belseje kiszáradjon.
2. Állítsa le a berendezést és áramtalanítsa.
3. Távolítsa el az elemeket a távvezérlőből

Üzembe helyezés előtt ellenőrizze a következőket:

- Ellenőrizze, hogy a légtérrelő lemezek szabadon mozoghatnak-e.
- Ellenőrizze, hogy a légszűrő a helyén van-e!
- Ellenőrizze, hogy a kültéri egység légbeszívó és légkifúvó nyílása ne legyen eltömődve, letakarva.

FIGYELEM!

Amennyiben a készüléket a téli időszakban helyezi üzembe, a készülék beindítása előtt 12 órával előbb helyezze feszültség alá a rendszert.

A készülék tisztítása

Tisztítás előtt a berendezést áramtalanítani kell!

A beltéri egység és a távirányító tisztítása:

Száraz ronggyal töröljük le a beltéri egységet és a távvezérlőt.

Ha a beltéri egység nagyon szennyezett, akkor jól kicsavart nedves ronggyal töröljük át. (A távvezérlő egységet soha ne töröljük le nedves ronggyal.)

A berendezés tisztításához tilos vegyi anyaggal kezelt törölkendőt használni.

A tisztításhoz tilos benzint, oldószereket, súrolóport, illetve hasonló szereket használni. Ezek hatására a műanyag felület megrepedhet, deformálódhat.

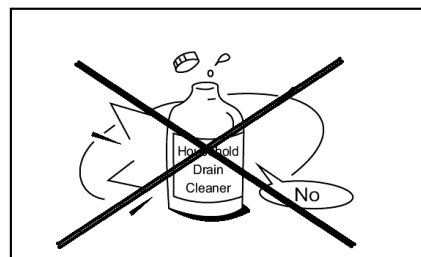

A kültéri egység tisztítását és karbantartását minimum évente 2 alkalommal szakszerviznek kell elvégeznie!

A légszűrő tisztása:

1. Nyissa le a légbeszívórácsot.

(Nyomja meg befelé a két gombot, majd engedje le a rácsot az ábrának megfelelően.)

2. Vegye ki a légszűrőt a légkondicionáló berendezésből a négy sarkán lévő fülek kiakasztásával.

3. Tisztítsa meg vízzel vagy porszívóval! Ha túl vastag a porréteg, használjon finom szőrű kefét a tisztításhoz és tisztítsa a szűrőt sűrűbben.

4. Szárítsa meg a szűrőt

5. Tegye vissza a szűrőt a készülékbe és zárja vissza a fedelet!

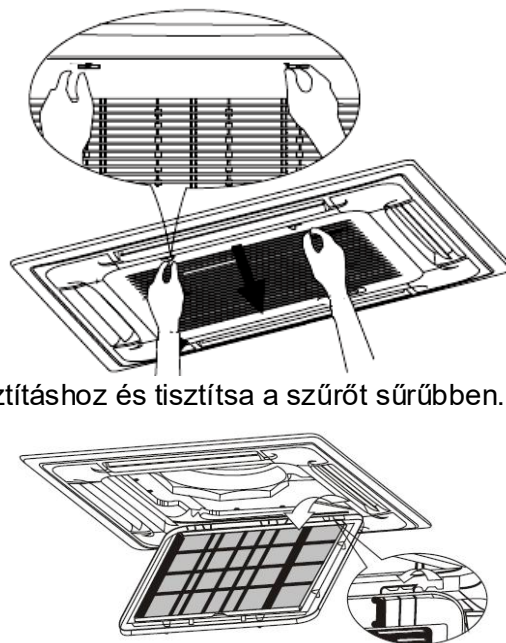

Megjegyzés:

A légszűrőt tisztítsa legalább 2 hetente!

(Az elkoszolódott légszűrő csökkenti a készülék teljesítményét.)

Ne szárítsa a szűrőt erős napsütésben, vagy tűzhöz közel.



Üzemeltetési határok

Hűtési üzemmód	Külső hőmérséklet: -15 °C ~ 48 °C Szobahőmérséklet: 16 °C ~ 32 °C
Fűtési üzemmód	Külső hőmérséklet: -15 °C ~ 24 °C Szobahőmérséklet: 16 °C ~ 30 °C
Szárítási üzemmód	Külső hőmérséklet: 0 °C ~ 48 °C Szobahőmérséklet: 16 °C ~ 32 °C

Ezen tartományok túllépése a készülék rendellenes működéséhez ill. tönkremeneteléhez vezethet.

A működési tartományok túllépése esetén a berendezésre a garancia érvényét veszti!

- Amennyiben a légkondicionálót a fent felsoroltaknál magasabb hőmérsékletre használják, a beépített védőáramkör kikapcsolhatja a működését a belső körök tönkremenetelének megakadályozása érdekében.
- Hűtés és szárítás üzemmódban, ha a berendezést a fent felsoroltaknál alacsonyabb hőmérsékleten használják, a beltéregység hőcserélője lejegesedhet, mely a készülék tönkremenetelét is okozhatja.
- Ne használja ezt a berendezést más célra, csak hűtésre, fűtésre, páramentesítésre, vagy a szobai levegő keringetésére normál lakásokban.
- Ha a berendezést magas páratartalom mellett hosszabb ideig használja, lecsapódás alakulhat ki a beltéri egység felületén, és a víz az alatta levő tárgyakra csepeghet. (Magas páratartalomnak számít a 80%-os vagy e fölötti érték). Ilyen esetben használja a ventilátor magas fokozatát és teljesen nyitott légterelőállást.
- **Amennyiben Hűtő üzemmódban a külső és belső hőmérséklet is alacsony a berendezést ne használja huzamosabb ideig, mert lefagyhat a beltéri egység hőcserélője.**

FIGYELEM !

A készülék karbantartását a Garancia jegyben előírt sűrűségben, de legalább évente kétszer szakszerviznek kell elvégeznie, és a garanciajegyen feltüntetnie!

A karbantartás hiánya a garancia megszűnésével jár!

NORMÁL kijelzések:

Kijelzések	Leírás
Beltéri működés jelző LED „RUN” lassan villog	A készülék az első áram alá helyezése utáni állapotban van
Beltéri működés jelző LED „RUN” folyamatosan világít	A készülék bekapcsolt állapotban van
Beltéri leolvasztás jelző LED „DEFROST” folyamatosan világít, a vezetékes szabályzón a fűtési ikon villog	A készülék automatikus leolvasztást végez, vagy a "hideg levegő bevívás elleni védelem" aktív
Beltéri időzítés jelző LED „TIMER” folyamatosan világít	A készülék időzítve van

Hulladék kezelés

Ne háztartási hulladékként dobja ki a csomagoló anyagot.
Válogassa szét a műanyag és papír hulladékot és szelektív gyűjtőbe tegye.

A csomagolóanyagok és elektronikai hulladékok háztartási szemétként történő kidobása tilos.

Az elektronikai hulladék kezelésének módja:

A klímaberendezések alkatrészeit és anyagait csak speciális berendezésekkel és üzemekben lehet szétszerelni és újrahasznosításra alkalmassá tenni, és tilos a települési hulladék közé helyezni.

A) Az elektronikai hulladékot vigye a megfelelő gyűjtőhelyre vagy hulladékudvarba. Ezekben a helyeken térítésmentesen beveszik.

B) Ha egy azonos funkciójú új készüléket vásárol, az új készülék eladója térítésmentesen visszaveszi a selejtes régi berendezést.

C) A gyártó, vagy importőr is térítésmentesen visszafogadja a leszerelt használhatatlan berendezést.

D) Mivel a selejtes készülékek is tartalmaznak értékes újrahasznosítható anyagokat, fémhulladék gyűjtők is foglalkoznak ezen anyagok begyűjtésével.

Ezen berendezéseknek a természetbe történő kidobása súlyos környezet károsítást okozhat, azáltal, hogy a bennük levő veszélyes anyagok a talajba szivároghatva, bekerülhetnek a táplálékláncba.



A gyártó fenntartja a konstrukció és a felszereltség megváltoztatásának jogát.
A leírásban szereplő ábrák tájékoztató jellegűek, a konkrét kialakítás ezektől eltérő lehet.

CE

Fisher
KLÍMABERENDEZÉSEK